

产  
品  
说  
明  
书

卷帘式

2835金属槽防水长条

FYD2-Y

标准

编制：梁琪

审核：钟静

批准：刘凡忠



微信



官网

# A 基础信息

## BASIC INFORMATION

A-1 产品特性	03
A-2 光电参数及其它参数	03
A-3 产品结构尺寸及外观	03
A-4 配光角度及平均照度图	04
A-5 可靠性测试表	05
A-6 包装信息图表	05

# B 安装信息

## INSTALL INFORMATION

B-1 安装连线图	06
B-2 安装数据	06
B-3 产品配件及工具	06
B-4 安装步骤图	07
B-5 安装注意事项	07
B-6 产品常见故障及排查方法	07
B-7 声明及回收事宜	07
B-8 应用案例	08
B-9 修订记录表	09



用途：适用于7cm深度以上灯箱，标识照明等。

产品特点：

- ◇ 产品采用特制二次配光透镜；
- ◇ 产品具有防水功能；
- ◇ 采用卷帘式风格设计，独家安装卡，安装方便；
- ◇ 多种规格可选，也可根据客户定制；
- ◇ 本产品支持PWM、0-10V、DALI、DMX调光；

安装方式：

打螺丝固定。

光电参数：

型号	光色	色温(K)	发光角度(°)	显色指数Ra	光通典型值(lm/pcs)	光效(lm/W)	电压(DCV)	功率(W/pcs)
FYD2-Y-4305	W	3000-12000	170	80+	378	90	12	4.20
FYD2-Y-9310	W	3000-12000	170	80+	756	90	12	8.40
FYD2-Y-1212	W	3000-12000	170	80+	900	90	12	10.08

其它参数：

型号	点数(点/pcs)	产品尺寸W*H*L(mm)	标准级联数量(pcs)	最大级联数量max(pcs)	工作环境温度(°C)	储运环境温度(°C)
FYD2-Y-4305	5	430*17*9.7	10	15	-20~+60	-20~+60
FYD2-Y-9310	10	930*17*9.7	10	13	-20~+60	-20~+60
FYD2-Y-1212	12	1130*17*9.7	8	10	-20~+60	-20~+60

备注：①.测试环境温度 $25\pm 2^{\circ}\text{C}$ ；  
 ②.以上数据为典型值，产品的实际参数可能会不同于典型数据，数据如有更改，恕不另行通知；  
 ③.以上光通量按照单色点亮时，测试的参数；  
 ④.如果选用不同档位的灯珠，色温会不同，光通量有一定的浮动。  
 ★ 光通量、功率误差 $\pm 10\%$ 。  
 ★ 最大级联数量指的是，双端供电时的最大级联数量。

产品尺寸：

Unit: mm[inch]

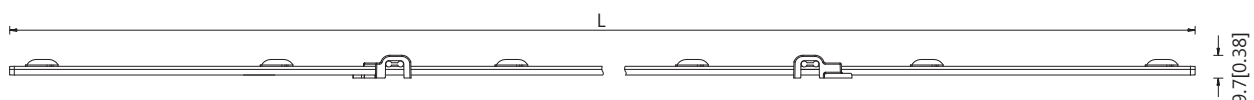

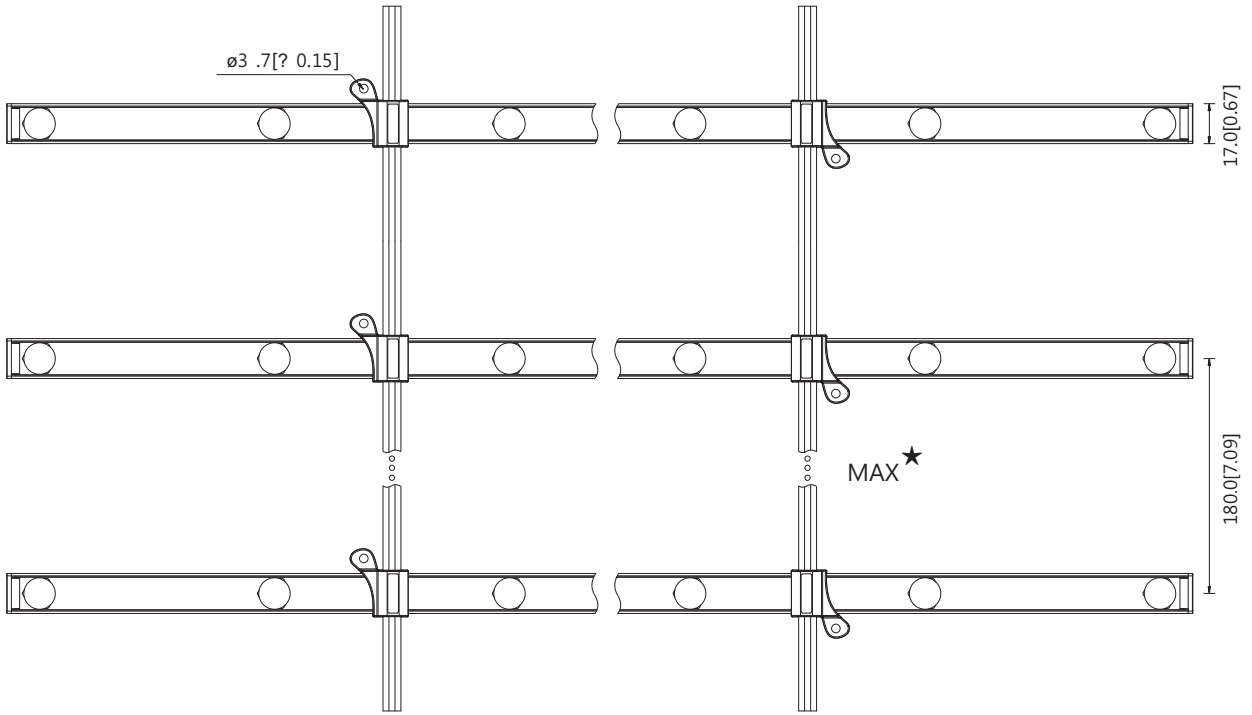

备注: 关于公差, 长度 $\pm 2$ mm, 宽度 $\pm 0.2$ mm, 厚度 $\pm 0.2$ mm ;  
 如需要详细尺寸图, 请联系销售人员索要 ;  
 ★ 此处MAX代表产品最大级联数量 ;

配光曲线支持PWM、0-10V、DALI、DMX调光 ;

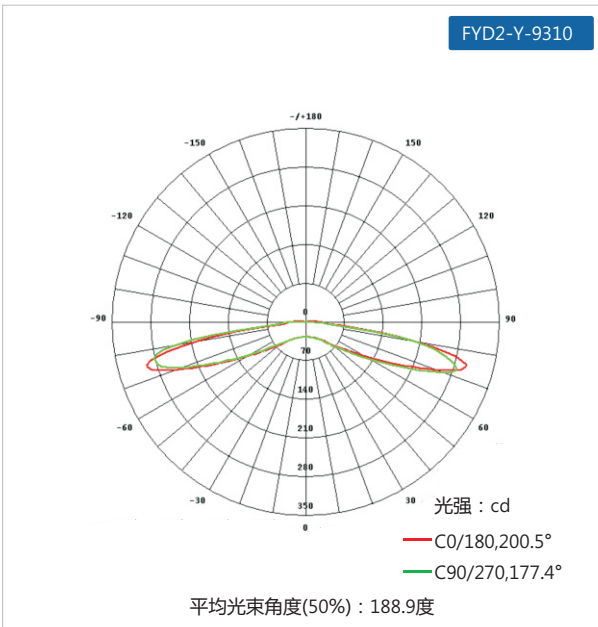

备注: 以上两图, 是FYD2-Y-9310在8492K时测试所得 ; 如需其他型号或色温的, 请联系销售人员索要 ;

有效平均照度 :

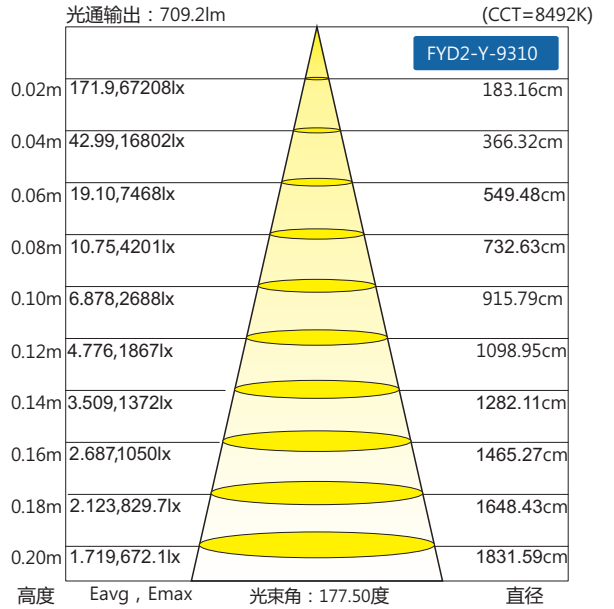

可靠性测试表 :

实验类别	实验项目	参考标准	测试条件	结果
环境测试	PTC测试	蓝景标准	TH=-40-60°C/2h循环一次(温度保持时间15分钟, 升温、降温时间45分钟)	PASS
	耐高温性能测试	蓝景标准	TH=60°C,持续通电点亮	PASS
	防水等级测试	蓝景标准	水下1m深/1h	IP67

## 包装示意：

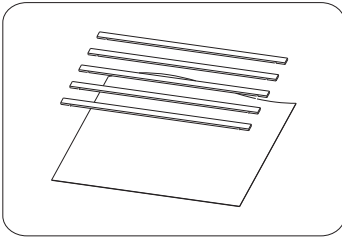

① 将产品整齐平整的平铺在珍珠泡棉上；

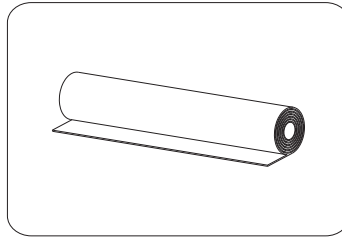

② 将珍珠泡棉从出线方向卷裹沿线方向卷裹，每条产品都需对其卷裹；

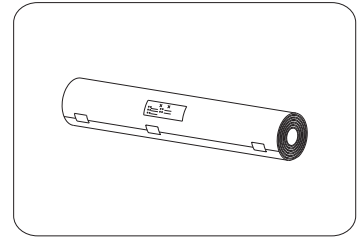

③ 产品卷裹ok后将两端和中间需用胶纸封好，贴上对应产品信息标签；

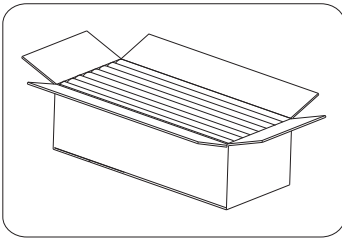

④ 将产品每卷并排整齐重叠和对应数量的配件装入外箱；

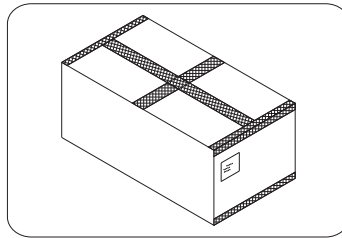

⑤ 产品装好后将外箱横向和纵向用封口胶封好，并贴好标签；

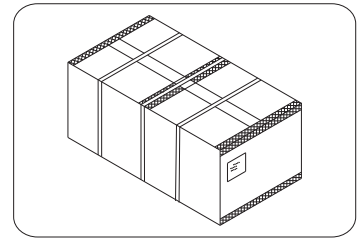

⑥ 外箱包装好在外加上纸护角后，需将外箱横向打上打包带；

## 包装说明：

贸易类型	型号	产品尺寸L*W*H(mm)	外箱尺寸(mm)	条/箱	净重(kg)	毛重(kg)
内贸	FYD2-Y-4305	430*17*9.7	570*375*285	240	14.65(1±10%)	16.25(1±10%)
	FYD2-Y-9310	930*17*9.7	1010*295*210	120	15.60(1±10%)	17.20(1±10%)
	FYD2-Y-1212	1130*17*9.7	1175*295*180	100	15.80(1±10%)	17.50(1±10%)

备注：1.本产品采用PE膜缠绕装载，使用普通长条箱包装；

2.上述包装数量和重量只针对图示包装方式，当为其它包装方式，包装数量和重量会存在差异，实际重量以实物为准。

## 安装部分

### 一、整体连接图

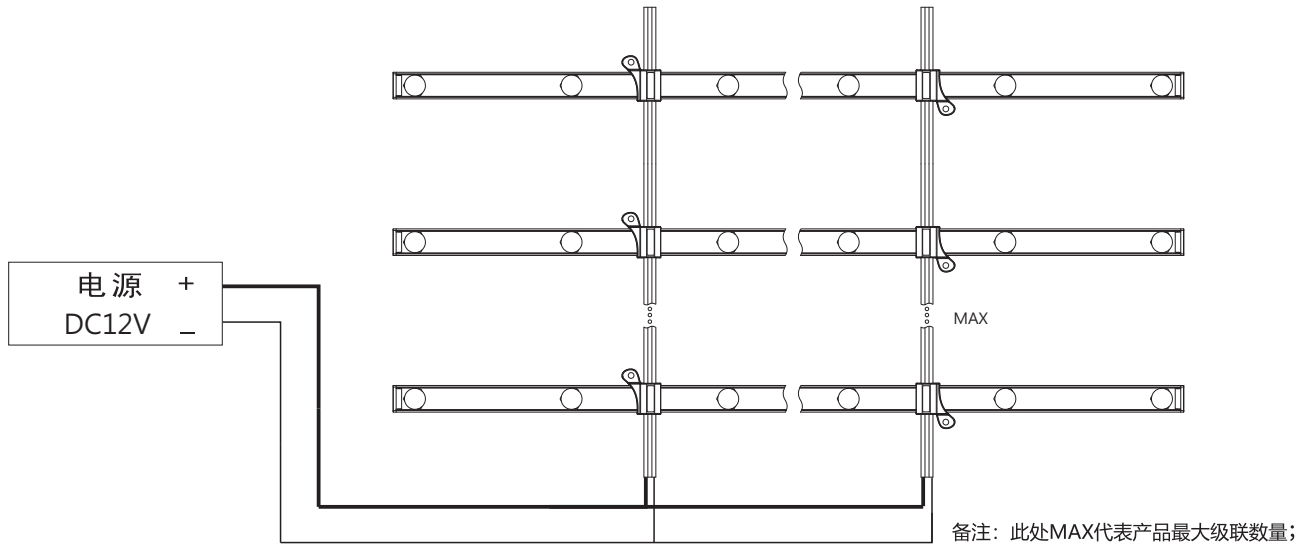

### 二、安装数据

产品型号	灯箱底部	透光材料	灯箱深度(H) cm	表面照度 Lux	安装密度 PCS/m <sup>2</sup>	条间距 <sup>①</sup> (Y) cm	功率密度 W/m <sup>2</sup>	目测效果
FYD2-Y-9310	白色底部	白色软膜	7	5900-6950	12	8	101	OK
			8	4780-5540	10	10	84	OK
			10	3580-4200	8	12	67	OK
			12	2170-2550	5	20	42	OK
			15	1776-2000	4	25	34	OK

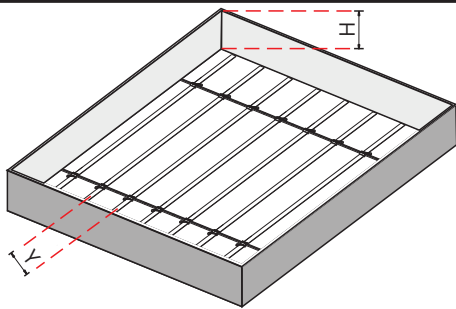

备注：①.条间距，如左图。

②.本产品不可用于白色灯箱，只可用于彩色灯箱；如有其他疑问，请联系销售人员。

③.其他深度的照度数据，请联系销售人员索要。

### 三、产品部件和所需工具示意图

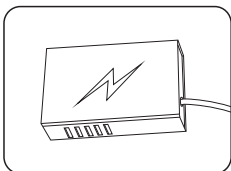

LED电源

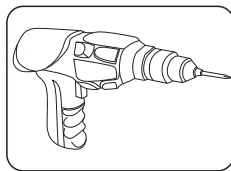

电钻

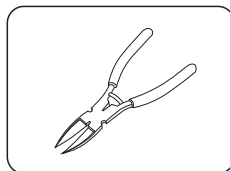

斜口钳

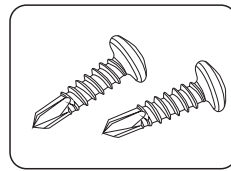

螺丝

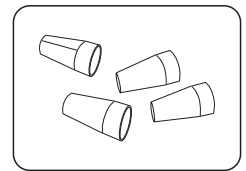

连接端子

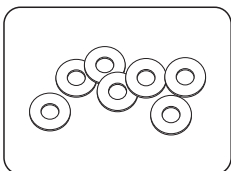

安装垫片

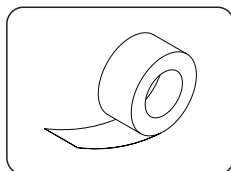

电工胶布

## 四、安装步骤

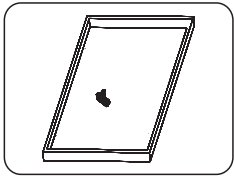

① 对安装表面的杂物进行清洁，确保安装表面清洁干净。

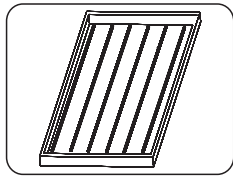

② 确定好安装间距。

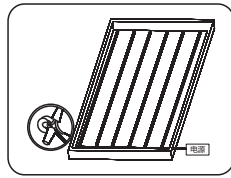

③ 如需裸线连接，请使用连接端子。

⚠ 线头做好绝缘、防水和防腐处理，并以徒手不能拔掉为宜。

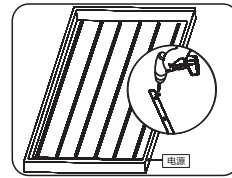

④ 确定安装无误后，打好螺丝固定好产品，同时通电，正常点亮产品，即可。

⚠ 螺丝须避开焊盘，避免短路。  
⚠ 紧固螺丝时，一定要增加垫片，达到螺丝与灯板绝缘

## 五、产品常见故障及排查方法

产品简单故障速查表		
故障现象	可能原因	解决方法
所有LED不亮	1.市电没供电	送电
	2.电源输出端开路或短路，引起电源自动保护	排除故障，重新送电
	3.产品供电端极性接反	
部分LED不亮	1.部分电源没有供电	检查供电系统，排除故障
	2.部分产品供电电路出错	
	3.个别产品极性接反	正确接线
LED亮度不均或亮度不够	1.电源超负荷	增大电源负荷量
	2.电源输出端损耗过大	确保产品工作电压误差在标准电压的±5%以内，或保持电路各支路损耗保持平均
	3.产品串接数量过多	调整各供电支路的产品数量，各支路不能超过最大级联数或级联长度要求
LED闪烁	1.接线点接触不良	找出故障点，排除故障
	2.电源故障	确保产品工作电压误差在标准电压
	3.未按要求，使用产品	确保按照产品说明使用产品

### ⚠ 警告：

- 严禁拆卸或修改此灯，灯珠表面禁止锐物触碰。
- 安装过程中，严禁带电作业，
- 严禁使用任何油剂化学溶剂。
- 使用中性玻璃胶固定产品时，须在宽敞并空气流通的环境中待胶体固化4小时以上，再进行封闭。
- 安装过程中，请将未接入主线的尾端及各支路连接点，按要求做好绝缘、防水和防腐处理。
- 如需加长产品供电端电源线，须按照要求选用18AWG（导线截面积为0.75平方毫米）或更粗线芯的线材，以免导线过流发热引起不良后果。
- 供电前，请确认供电电压是否符合要求，线路安装是否正确。
- 本产品系广告标识类产品，请勿作为主照明使用
- 严禁超级联数或级联长度使用。
- 电源和产品间的电源连线不能过长，如无特殊规定，一般为2米长，否则线损增大，导致产品首尾端亮度不一致。
- 安装、维修、保养必须是专业人员作业，严禁非专业人员作业。

## 六、安装注意事项及其他：

- 安装前，请核对产品各参数是否和需求一致(产品参数见《产品规格书（或说明书）》或标签)。
- 使用的电源和负载的电压、电流、功率必须与本产品相符。
- 请按接线图正确接线（先接负载再接电源，或送电）操作过程中注意避免短路。
- 产品导线正负极与电源输出端正负极要正确连接，否则会导致灯不亮。
- 电源线拧入接线端子是否牢固，以徒手不能拔出为宜。
- 接线端子必须做好有效的防水和防腐蚀处理。
- 在拉布灯箱内安装本光电产品后，须在48小时内进行蒙布处理；严禁安装产品后的灯箱不蒙布地使用或者长期闲置。

## 七、声明及回收事宜

### 声明：

- 如果此产品外部线损坏，必须由制造商或其服务代理商或有类似资格的人更换，以免产生危险。
- 本手册中所给的技术参数均为典型值，仅供参考，具体参数以实测报告为准。
- 本手册所有产品图示均为示意图，具体以实际所收货品为准。
- 本产品若有变更，恕不另行通知。

**回收处理事宜：**

- LED照明产品属于电子产品范畴，请按照WEEE的相关指令进行回收处理.

八、应用案例：（略）



