

产品说明书

**不防水** 3535长条

BPS1-S

定制

编制：罗程值

审核：刘晓丽

批准：刘凡忠



微信



官网

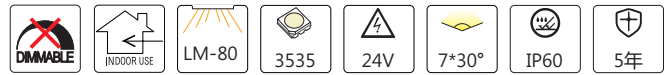
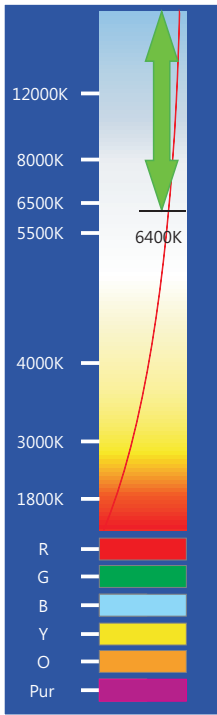

用途： 地铁、超市、公共汽车站、大型商场等。

产品特点：

- ◇ 光源采用贴片3535灯珠；
- ◇ 单条亮度高；
- ◇ 电源正、反接均能正常点亮灯条；
- ◇ 单条电压衰减小，无辐射；
- ◇ 有多种规格可供选择；
- ◇ 性能稳定可靠，安装方便；
- ◇ 本产品不支持调光；

安装方式：

1. 螺丝安装.
2. 卡扣安装.

光电参数：

型号	光色	色温(K)	发光角度(°)	光通典型值(lm/pcs)	显色指数Ra	光效(lm/W)	电压(DCV)	功率(W/pcs)
BPS1-S3	W	>6400	7*30	984	70+	120	24	8.2
BPS1-S5	W	>6400	7*30	1620	70+	120	24	13.5
BPS1-S6	W	>6400	7*30	1872	70+	120	24	15.6
BPS1-S8	W	>6400	7*30	1920	70+	120	24	16.0

其它参数：

型号	点数(点/pcs)	产品尺寸L*W*H(mm)	最大级联数量(pcs)	工作环境温度(°C)	储运环境温度(°C)
BPS1-S3	3	219*25*14.8	10	-20~+60	-20~+70
BPS1-S5	5	365*25*14.8	6	-20~+60	-20~+70
BPS1-S6	6	438*25*14.8	5	-20~+60	-20~+70
BPS1-S8	8	360*25*14.8	4	-20~+60	-20~+70

备注：① 测试环境温度为 25±2℃；  
 ② 以上数据为典型值，产品的实际参数可能会不同于典型数据，数据如有更改，恕不另行通知；  
 ③ 以上光通量按照单色点亮时，测试的参数；  
 ④ 如果选用不同档位的灯珠，色温会不同，光通量有一定的浮动。  
 ★ 功率误差±10%。  
 ★ 最大级联数量指的是，单端供电时的最大级联数量。

产品结构：

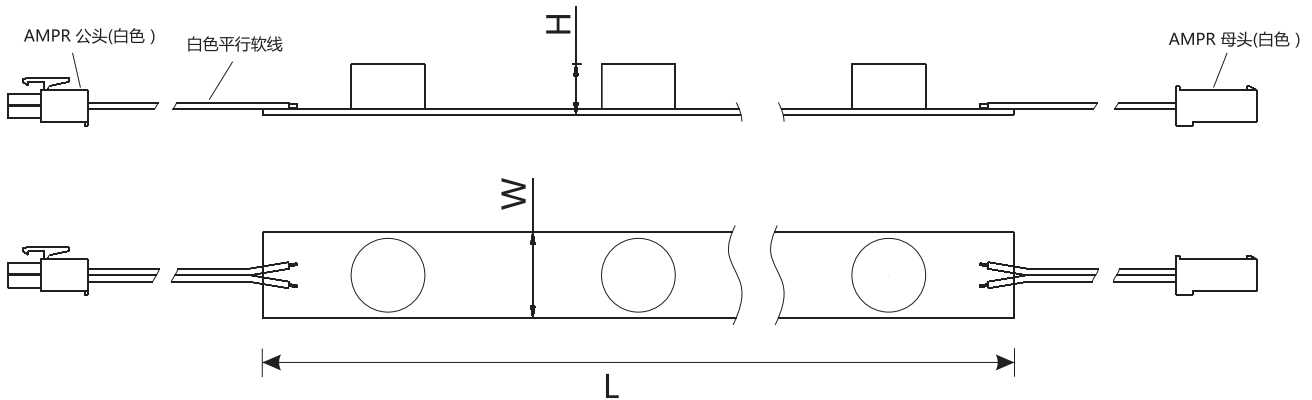

备注：关于公差：长度±1mm，宽度±0.2mm，厚度±0.2mm；

如需要详细尺寸图，请联系销售人员索要；

配光曲线：

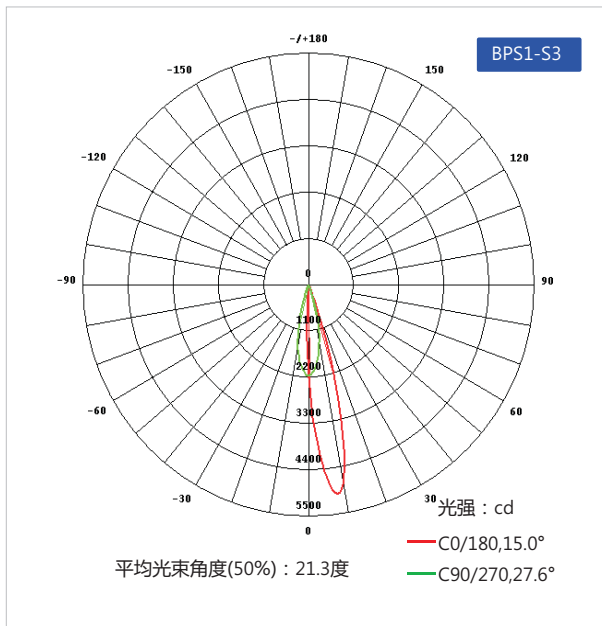

备注：以上两图，是BPS1-S3在灯珠色温6500K时测试所得；如需其他型号或色温的，请联系销售人员索要；

有效平均照度：

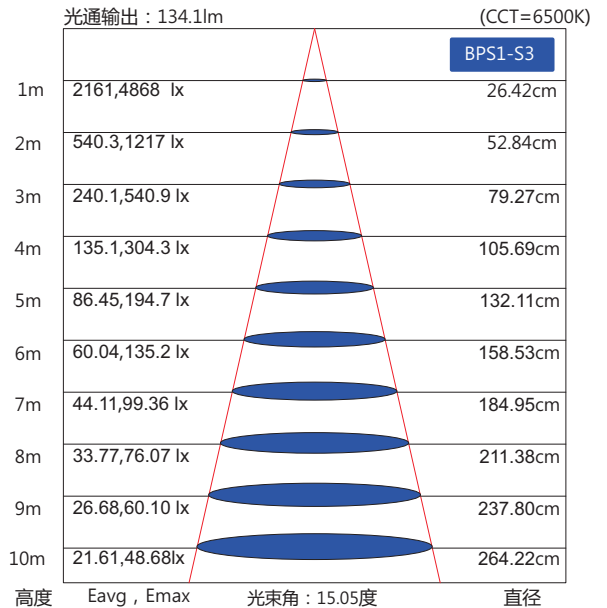

包装示意：

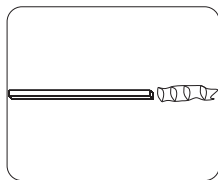

① 把产品装入备好的PE袋中

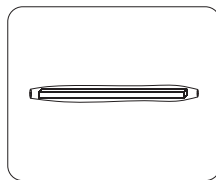

② PE袋两边封好后并贴上对应的标签

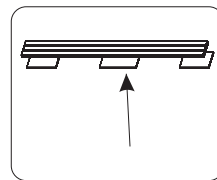

③ 将产品层与层之间用泡棉隔开

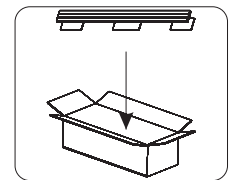

④ 将产品放入外箱

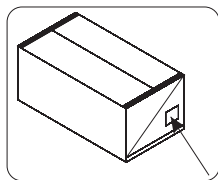

⑤ 用封口胶封好外箱在外箱上贴好标签

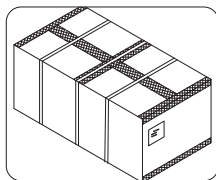

⑥ 外箱上打好打包带如需护角，请增加护角

包装说明：

贸易类型	型号	产品尺寸L*W(mm)	外箱尺寸(mm)	pcs/箱	净重(kg)	毛重(kg)
外贸	BPS1-S3	219*25	390*390*325	132	7.25(1± 10%)	8.55(1± 10%)
外贸	BPS1-S5	365*25	390*390*325	132	8.05(1± 10%)	9.55(1± 10%)
外贸	BPS1-S6	438*25	550*400*340	144	10.35(1± 10%)	11.85(1± 10%)
外贸	BPS1-S8	360*25	390*390*325	132	8.05(1± 10%)	9.55(1± 10%)

1. 本产品采用一个PE袋装1条产品，使用内贸箱包装；
2. 上述包装数量和重量只针对图示包装方式，当为其它包装方式时，包装数量和重量会存在差异，实际重量以实物为准；

## 安装部分

### 一、整体连接图

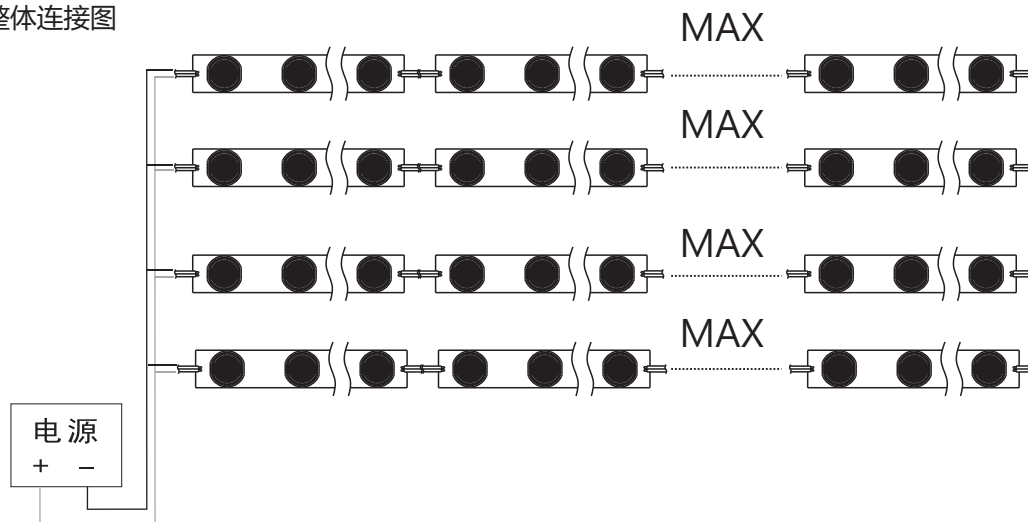

### 二、安装数据

产品型号	灯箱类型	打光方式	透光材料	对打距离 m	灯箱深度 cm	间距 (X) cm	安装密度 <sup>①</sup> PCS/2m	表面照度 lux	均匀度
BPS1-S5	双面灯箱	双侧对打	白色软膜	3	10	--	3*2	580-1330	0.44
				1.5	10	--	3*2	1670-2110	0.79
				2	12	--	3*2	1130-1520	0.74
				1	12	--	3*2	1870-2450	0.77
				2	15	--	3*2	870-1350	0.64
				1	15	--	3*2	1510-2110	0.72

备注：安装密度，是按照1平米的灯箱安装。PCS/m表示单边安装的数量，PCS/2m表示双边安装的数量。

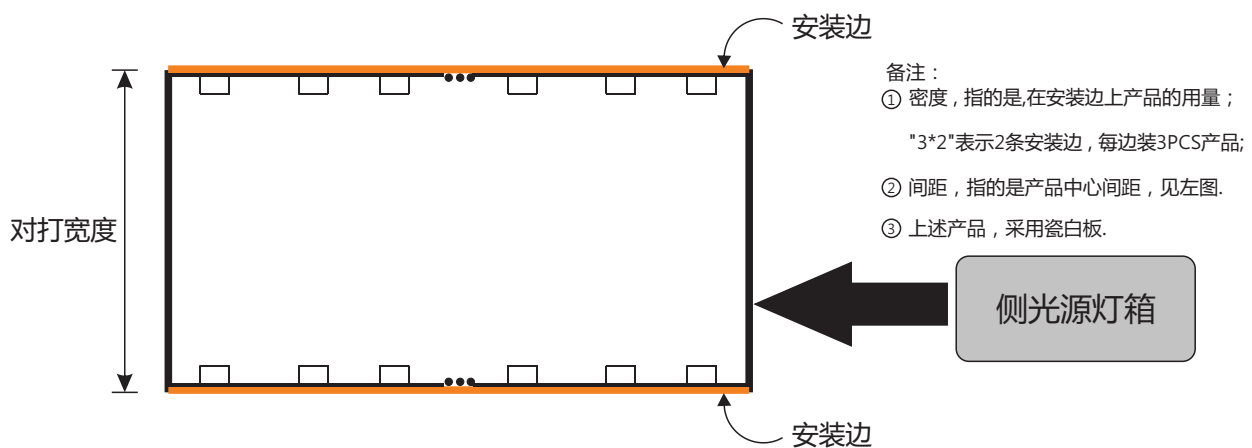

备注：① 间距，见上左图；

### 三、产品部件和所需工具示意图

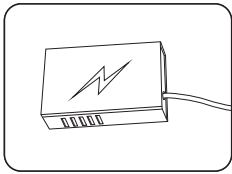

LED电源

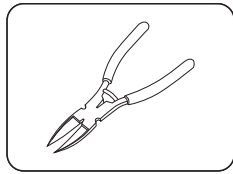

斜口钳

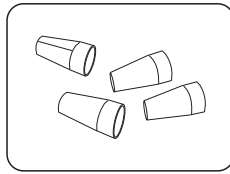

接线端子

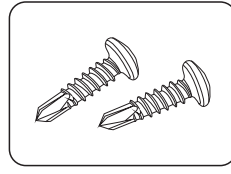

螺丝

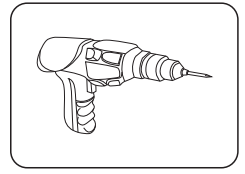

电批



T型螺丝套件

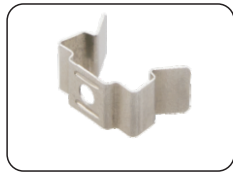

安装卡子



安装垫片

### 四、安装步骤

#### 安装方式1：螺丝紧固安装

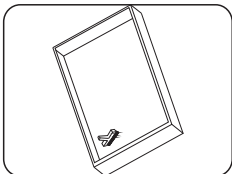

① 对安装表面的杂物进行清洁，确保安装表面清洁干净。

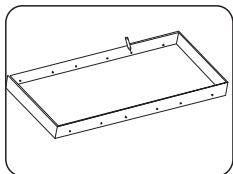

② 在安装边上，确定好安装位置。

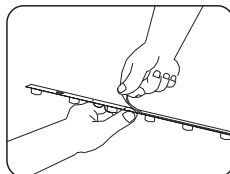

③ 撕掉产品上面的离型纸。把产品预固定到安装边上。

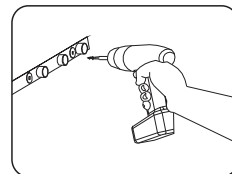

④ 用自攻螺丝锁紧产品  
 ⚠ 安装时，必须增加塑料垫片，做好螺丝与产品绝缘。  
 ⚠ 安装时，螺丝避开焊盘避免短路。

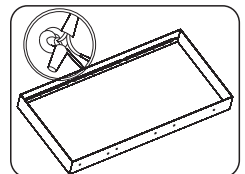

⑤ 如需裸线相接，请使用，接线端子。

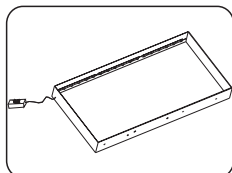

⑥ 固定好产品后，同时通电，正常点亮产品，即可。

#### 安装方式2：T型螺丝紧固安装

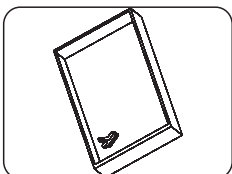

① 对安装表面的杂物进行清洁，确保安装表面清洁干净。

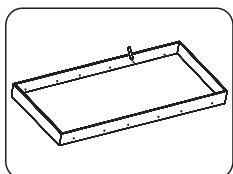

② 在安装边上，确定好安装位置。

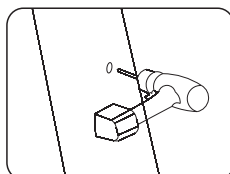

③ 用电钻打好固定孔。

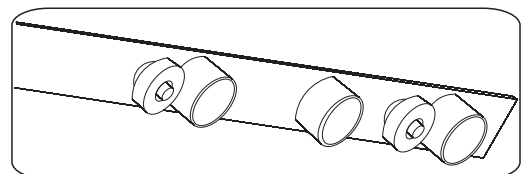

④ 用T型螺丝安装在灯箱内侧，并拧紧手螺母。注意接线端为一公一母对接。

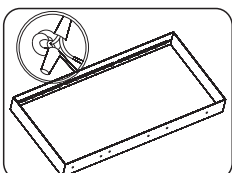

⑤ 如需裸线相接，请使用，接线端子。

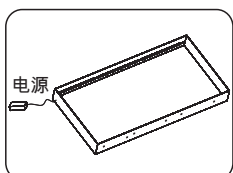

⑥ 接好电源，检查无误后，正常点亮，即可。

## 安装方式3：卡扣安装

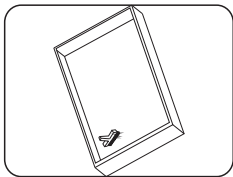

① 对安装表面的杂物进行清洁，确保安装表面清洁干净。

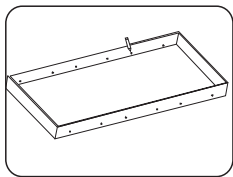

② 在安装边上，确定好安装位置。

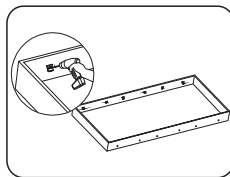

③ 用电钻打好固定孔。

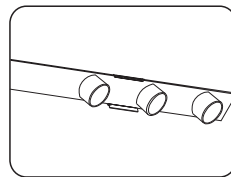

④ 用卡扣把产品，逐条卡紧。

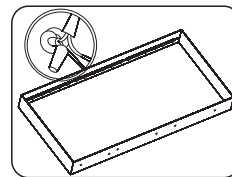

⑤ 如需裸线相接，请使用，接线端子。

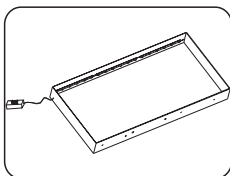

⑥ 固定好产品后，同时通电，正常点亮产品，即可。

## 五、产品常见故障及排查方法

产品简单故障速查表		
故障现象	可能原因	解决方法
所有LED不亮	1.市电没供电	送电
	2.电源输出端开路或短路，引起电源自动保护	排除故障，重新送电
	3.产品供电端极性接反	
部分LED不亮	1.部分电源没有供电	检查供电系统，排除故障
	2.部分产品供电电路出错	
	3.个别产品极性接反	正确接线
LED亮度不均或亮度不够	1.电源超负荷	增大电源负荷量
	2.电源输出端损耗过大	确保产品工作电压误差在标准电压的±5%以内，或保持电路各支路损耗保持平均
	3.产品串接数量过多	调整各供电支路的产品数量，各支路不能超过最大级联数或级联长度要求
LED闪烁	1.接线点接触不良	找出故障点，排除故障
	2.电源故障	确保产品工作电压误差在标准电压
	3.未按要求，使用产品	确保按照产品说明使用产品

**警告：**

- 严禁拆卸或修改此灯，灯珠表面禁止锐物触碰。
- 安装过程中，严禁带电作业，
- 严禁使用任何油剂化学溶剂。
- 使用中性玻璃胶固定产品时，须在宽敞并空气流通的环境中待胶体固化4小时以上，再进行封闭。
- 安装过程中，请将未接入主线的尾端及各支路连接点，按要求做好绝缘、防水和防腐处理。
- 如需加长产品供电端电源线，须按照要求选用18AWG（导线截面积为0.75平方毫米）或更粗线芯的线材，以免导线过流发热引起不良后果。
- 供电前，请确认供电电压是否符合要求，线路安装是否正确。
- 本产品系广告标识类产品，请勿作为主照明使用
- 严禁超级联数或级联长度使用。
- 电源和产品间的电源连线不能过长，如无特殊规定，一般为2米长，否则线损增大，导致产品首尾端亮度不一致。
- 安装、维修、保养必须是专业人员作业，严禁非专业人员作业。

## 六、安装注意事项及其他：

- 在拉布灯箱内安装本光电产品后，须在48小时内进行蒙布处理；严禁安装产品后的灯箱不蒙布地使用或者长期闲置。
- 产品应用时，须紧贴安装在具有导热能力的灯箱内部型材平面上，如遇无导热平面的内部结构，须增加型材与本产品贴合安装，辅助散热。
- 安装前，请核对产品各参数是否和需求一致（产品参数见《产品规格书（或说明书）》或标签）。
- 使用的电源和负载的电压、电流、功率必须与本产品相符。
- 请按接线图正确接线（先接负载再接电源，或送电）操作过程中注意避免短路。
- 产品导线正负极与电源输出端正负极要正确连接，否则会导致灯不亮。
- 电源线拧入接线端子是否牢固，以徒手不能拔出为宜。
- 接线端子必须做好有效的防水和防腐蚀处理。

## 七、声明及回收事宜

### 声明：

- 如果此产品外部线损坏，必须由制造商或其服务代理商或有类似资格的人更换，以免产生危险。
- 本手册中所给的技术参数均为典型值，仅供参考，具体参数以实测报告为准。
- 本手册所有产品图示均为示意图，具体以实际所收货品为准。
- 本产品若有变更，恕不另行通知。

### 回收处理事宜：

- LED照明产品属于电子产品范畴，请按照WEE的相关指令进行回收处理。

## 八、应用案例（略）



