



# 产品规格书

## Z18-C

3030白色注塑侧光源模组

编制：	胡文杰
审核：	曾国辉
批准：	刘凡忠



微信



官网

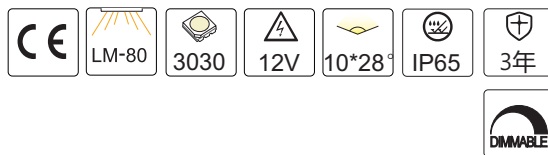

颜色：

用途：适合8-12cm深度侧光源灯箱、双面灯箱。

产品特点：

- ◇光源采用3030贴片LED；
- ◇本产品采用半包注塑，产品外形更加美观；
- ◇铝基板工艺，散热更直接快速；
- ◇采用特制侧光源透镜；
- ◇任意单灯可剪。
- ◇本产品支持PWM、0-10V、DALI、DMX调光；

安装方式：

双面胶预固定，然后螺丝紧固安装；

光电参数：

型号	色温(K)	发光角度(°)	光通量(lm/PCS)	显色指数Ra	光效(lm/W)	电压(DC/V)	功率(W/pcs)
Z18-C	6500	10*28	184	≥70	92	12	2

其它参数：

型号	产品尺寸(mm)	点数(点/PCS)	标准级联( pcs )	单端供电最大级联( pcs )	工作环境温度(°C)	存储环境温度(°C)
Z18-C	45*28*14	1	20	20	-25 ~ +60	-25 ~ +70

备注：

测试环境温度为 25±2°C；

以上数据为典型值，产品的实际参数可能会不同于典型数据，数据如有更改，恕不另行通知；

上述光通量值是指单色点亮对应的测量值；

如果选用不同档位的灯珠，色温会不同，光通量有一定的浮动。

产品结构：

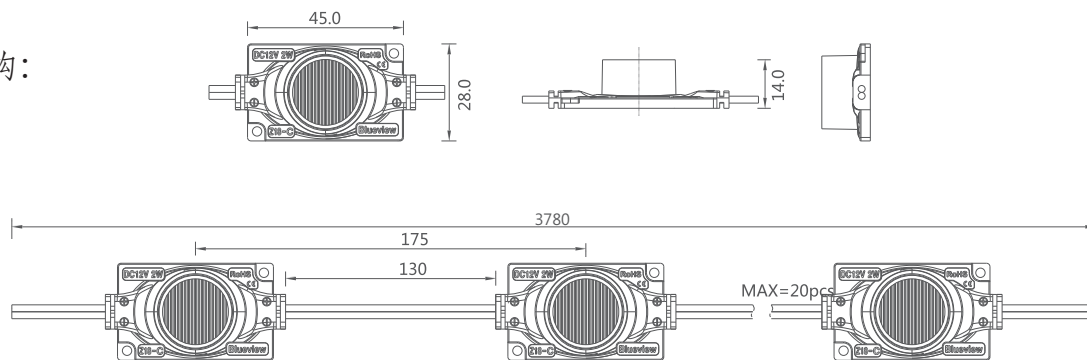

Z18-C 单位mm

备注: 关于公差, 长度0.2mm[0.008inch], 宽度±0.2mm[0.008inch], 厚度±0.2mm[0.008inch];

如需详细尺寸, 请向销售人员联系;

配光曲线：

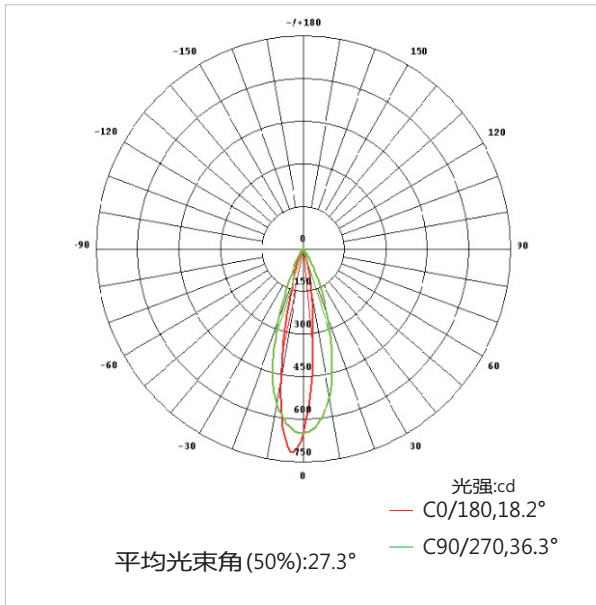

有效平均照度：

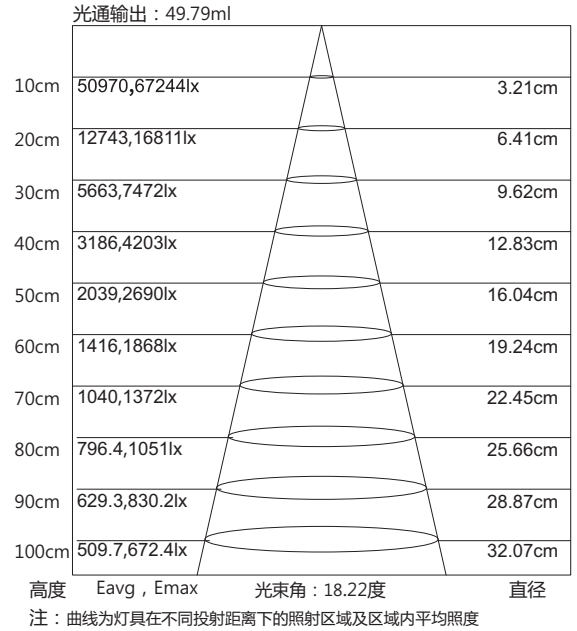

包装示意：

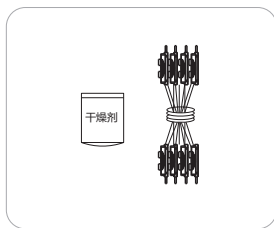

① 准备好干燥剂，将产品捆好扎带

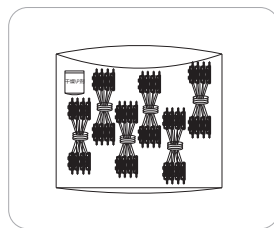

② 将捆好扎带的产品装进防静电屏蔽袋中 并放入干燥剂

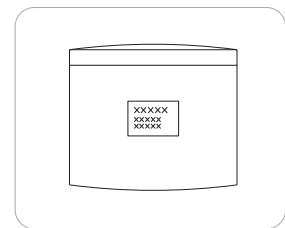

③ 防静电袋封好封口外贴标签

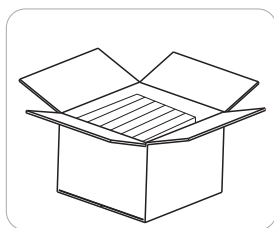

④ 装入外纸箱  
将产品整齐放入外箱

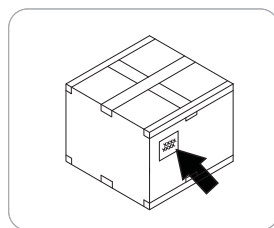

⑤ 将外箱打上封口胶，并在外箱上贴好标签

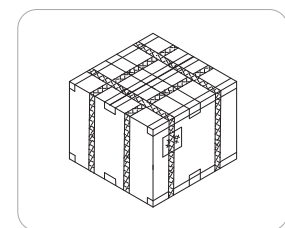

⑥ 打好包装袋,如需护角,请加护角.

包装说明：

贸易类型	型号	产品尺寸(mm)	纸箱尺寸 ( mm )	总数(pcs)	净重(kg)	毛重(kg)
内贸	Z18-C	45*28*14	570*375*285	1200	15.97(1±10%)	17.5(1±10%)
外贸	Z18-C	45*28*14	390*390*325	1200	15.97(1±10%)	17.5(1±10%)

1. 本产品采用防静电屏蔽袋密封装载，使用普通外箱包装；
2. 上述包装数量和重量只针对图示包装方式，当为其它包装方式时，包装数量和重量会存在差异，实际重量以实物为准；

## 安装部分

### 一、整体连接图

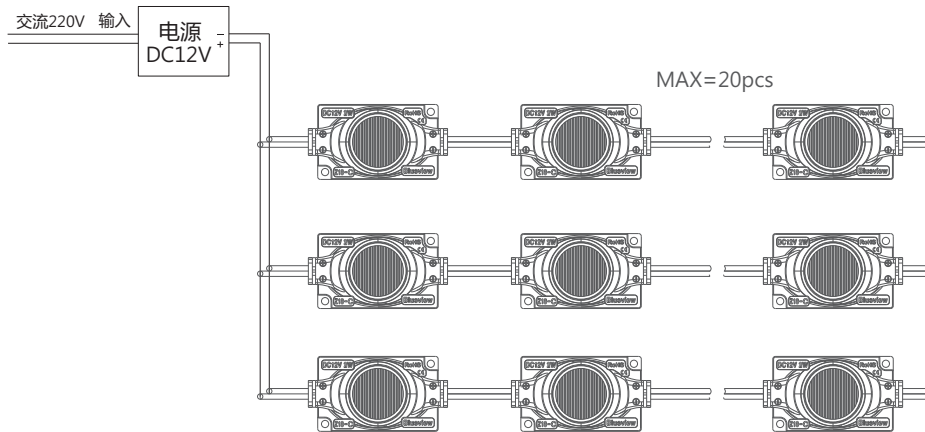

### 二、安装数据

产品型号	灯箱类型	打光方式	透光材料	对打距离 m	灯箱深度 cm	间距 (X) cm	安装密度 <sup>①</sup> PCS/2m	表面照度 lux	均匀度
Z18-C	双面灯箱	双侧对打	白色软膜	1.2	8	6	16*2	1270-1830	0.69
					10	8	12*2	980-1540	0.62
				1.5	8	6	16*2	680-1690	0.40
					10	8	12*2	650-1310	0.49

备注：安装密度，是按照1平米的灯箱安装。PCS/m表示单边安装的数量，PCS/2m表示双边安装的数量。

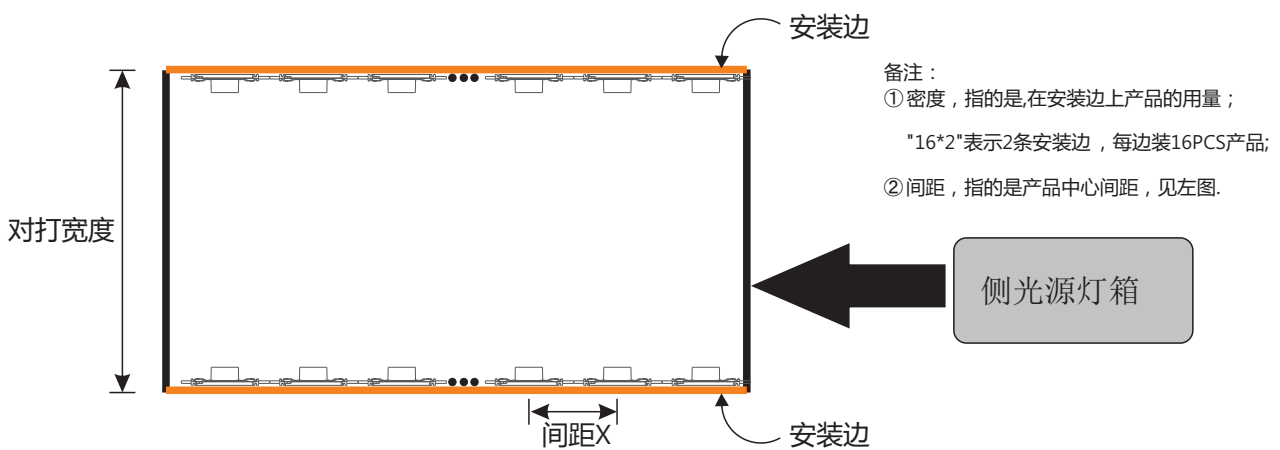

备注：① 间距，见上左图；

### 三、产品部件和所需工具示意图

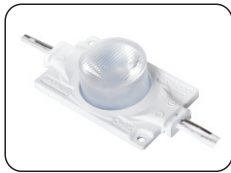

Z18-C

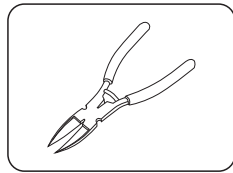

自备工具: 斜口钳

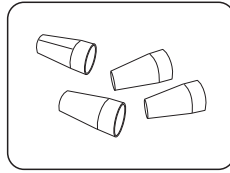

连接端子

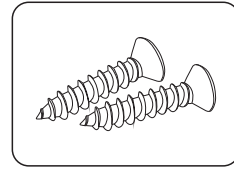

自攻螺丝

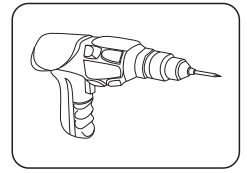

电钻

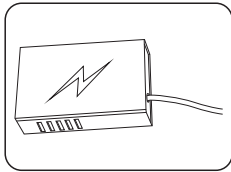

LED电源

### 四、安装步骤

安装方式：双面胶+螺丝紧固安装

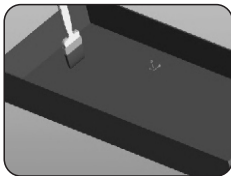

① 对安装表面的杂物进行清洁，确保安装表面清洁干净。

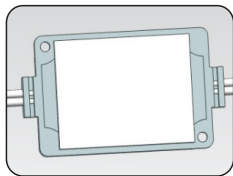

② 产品背面示意图。

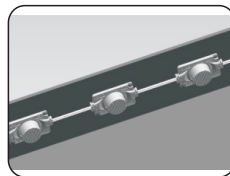

③ 撕掉产品背后的离型纸，按预定的条间距把产品安装在灯箱里面

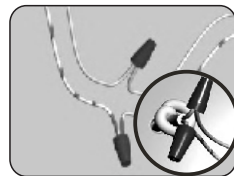

④ 如果产品需要级联时，请至少使用两个端子固定。

⚠ 线头做好绝缘、防水和防腐处理，并以徒手不能拔除为宜。

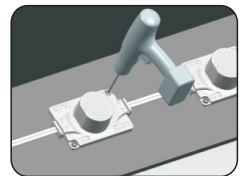

⑤ 确定安装无误后，打好螺丝固定好产品，同时通电，正常点亮产品，即可。

⚠ 产品之间多余的线材请用胶固定在安装位置上，不要遮光。

### 五、安装注意事项及其他：

- 安装前，请核对产品各参数是否和需求一致(产品参数见《产品规格书（或说明书）》或标签)。
- 使用的电源和负载的电压、电流、功率必须与本产品相符。
- 请按接线图正确接线（先接负载再接电源，或送电）操作过程中注意避免短路。
- 产品导线正负极与电源输出端正负极要正确连接，否则会导致灯不亮。
- 电源线拧入接线端子是否牢固，以徒手不能拔出为宜。
- 接线端子必须做好有效的防水和防腐蚀处理。
- 在拉布灯箱内安装本光电产品后，须在48小时内进行蒙布处理；严禁安装产品后的灯箱不蒙布地使用或者长期闲置。

## 六、产品常见故障及排查方法

产品简单故障速查表		
故障现象	可能原因	解决方法
所有LED不亮	1.市电每供电	送电
	2.电源输出端开路或短路，引起电源自动保护	排除故障，重新送电
	3.产品供电端极性接反	
部分LED不亮	1.部分电源没有供电	检查供电系统，排除故障
	2.部分产品供电电路出错	
	3.个别产品极性接反	正确接线
LED亮度不均或亮度不够	1.电源超负荷	增大电源负荷量
	2.电源输出端损耗过大	确保产品工作电压误差在标准电压的±5%以内，或保持电路各支路损耗保持平均
	3.产品串接数量过多	调整各供电支路的产品数量，各支路不能超过最大级联数或级联长度要求
LED闪烁	1.接线点接触不良	找出故障点，排除故障
	2.电源故障	确保产品工作电压误差在标准电压
	3.未按要求，使用产品	确保按照产品说明使用产品

### ⚠ 警告：

- 严禁拆卸或修改此灯，灯珠表面禁止锐物触碰。
- 安装过程中，严禁带电作业，**高压产品，尤其注意**。
- 严禁使用任何油剂化学溶剂。
- 使用中性玻璃胶固定产品时，须在宽敞并空气流通的环境中待胶体固化24小时以上，再进行封闭。
- 安装过程中，请将未接入主线的尾端及各支路连接点，按要求做好绝缘、防水和防腐处理。
- 如需加长产品供电端电源线，须按照要求选用18AWG（导线截面积为0.75平方毫米）或更粗线芯的线材，以免导线过流发热引起不良后果。
- 供电前，请确认供电电压是否符合要求，线路安装是否正确。
- 本产品系广告标识类产品，请勿作为主照明使用
- 严禁超级联数或级联长度使用。
- 电源和产品间的电源连线不能过长，如无特殊规定，一般为2米长，否则线损增大，导致产品首尾端亮度不一致。
- 安装、维修、保养必须是专业人员作业，严禁非专业人员作业。

## 七、声明及回收事宜

### 声明：

- 如果此产品外部线损坏，必须由制造商或其服务代理商或有类似资格的人更换、以免产生危险。
- 本手册中所给的技术参数均为典型值，仅供参考，具体参数以实测报告为准。
- 本手册所有产品图示均为示意图，具体以实际所收货品为准。
- 本产品若有变更，恕不另行通知。

### 回收处理事宜：

- LED照明产品属于电子产品范畴，请按照WEE的相关指令进行回收处理。

版本	修订人	修订项	发布日期
A1.0	胡文杰	首次发行	2018-07-16
A1.1	胡文杰	光电参数“172lm/pcs”变为“184lm/pcs”	2018-07-16
A1.2	邓明国	更新为新LOGO	2019-04-09
A1.3	陈波	第5页中、安装注意事项中增加“在拉布灯.....长期闲置”	2020-11-17
A1.4	郭敏	更新包装说明	2022-04-21
A1.5	曾国辉	增加“产品可调光”及图标，增加“产品尺寸公差”	2023-02-24
备注栏：			